

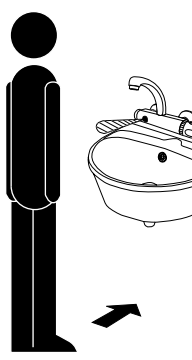

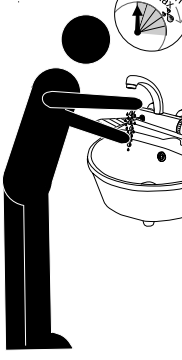

## Nástěnná umyvadlová baterie SLU 25B, SLU 25BK Nástenná umývadlová batéria SLU 25B, SLU 25BK

**Standartní funkce, Štandardná funkcia**

<p>1.</p> 	<p>2.</p> 	<p>3.</p> 	<p>4.</p> 
	<p>automatické vypnutí 5 min. automatické vypnutie 5 min.</p>	<p>nastavitelný interval vyp. vody nastaviteľný interval vyp. vody</p>	

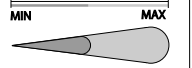
**Vlastnosti**

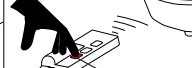
<p>0 0,3 m MIN MAX</p>  <p> AUTOMATICKY</p> <p>1. AUTOMATICKÉ NASTAVENÍ 2. NASTAVITELNÉ* 1. AUTOMATICKÉ NASTAVENIE 2. NASTAVITELNÉ*</p>	<p>0,25 - 7,75 sek.</p>  <p>1. AUTOMATICKY 0,25 sek. 2. NASTAVITELNÉ* 1. AUTOMATICKY 0,25 sek. 2. NASTAVITELNÉ*</p>	 OFF/ON
<p>snímaná zóna 0 - 0,3 m</p>	<p>prodleva vyp. vody 0,25 - 7,75 sek. oneskorenie vyp. vody 0,25 - 7,75 sek.</p>	<p>zmáčkní OFF/ON stlačí OFF/ON</p>



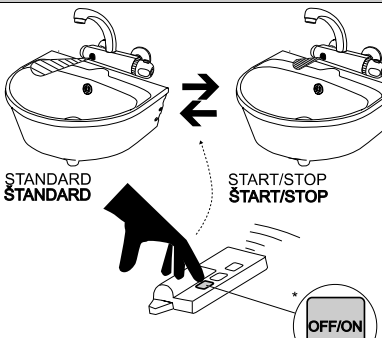

**STANDARD ↔ START/STOP přepnutí  
ŠTANDARD ↔ ŠTART/STOP prepnutie**

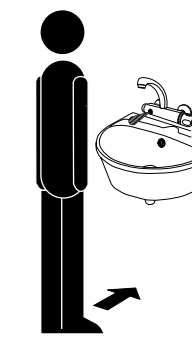
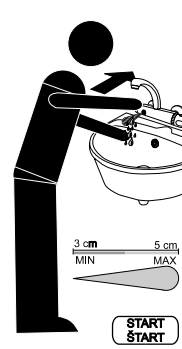

STANDARD ↔ START/STOP  
ŠTANDARD ↔ ŠTART/STOP

\*ZMÁČKNÍ ... max 5 sek. ... ZMÁČKNÍ  
\*STLAČ ... max 5 sek. ... STLAČ

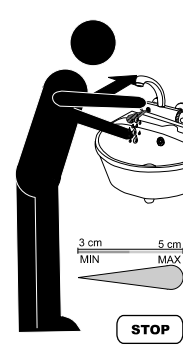
**START/STOP funkce, ŠTART/STOP funkcia**

<p>1.</p> 	<p>2.</p>  <p>3 cm 5 cm MIN MAX</p> <p>START ŠTART</p>	<p>3.</p> 	<p>4 a.</p>  <p>3 cm 5 cm MIN MAX</p> <p>STOP</p>	<p>4 b.</p>  <p>10 - 310 sec</p> <p>1. AUTOMATICKY 310 sek. 2. NASTAVITELNÉ* 1. AUTOMATICKY 310 sek. 2. NASTAVITELNÉ*</p> <p>STOP</p>
---	---	---	--	---

**Doporučené příslušenství**

SLA 09	Lithiová baterie 9V/1300 mAh, typ U9VL, životnost cca 2 roky při 4000 sepnutích měsíčně
SLD 03	Univerzální dálkové ovládání

**Doporučené príslušenstvo**

SLA 09	Lithiová batéria 9V/1300 mAh, typ U9VL, životnosť cca 2 roky pri 4000 zopnutiach mesačne
SLD 03	Univerzálne diaľkové ovládanie

**Specifikace dodávky, Špecifikácia dodávky**

SLU 25B  
Obj. č. 03255

SLU 25BK  
Obj. č. 13254

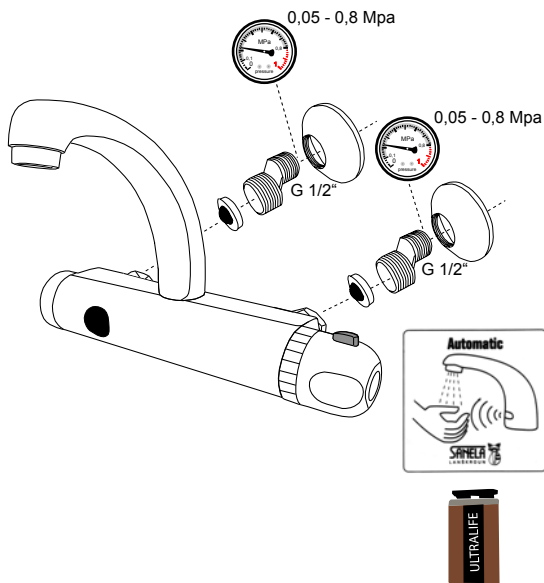

**Instalace, Inštalácia**

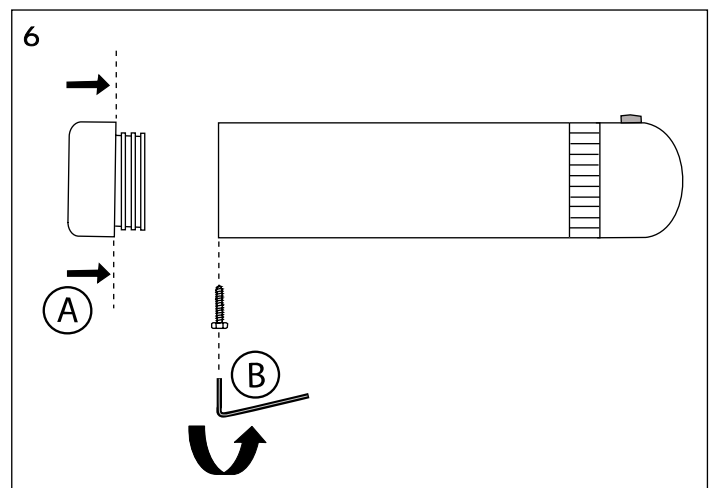
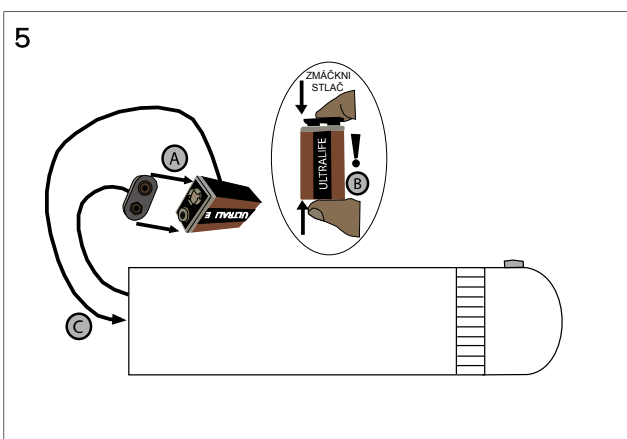
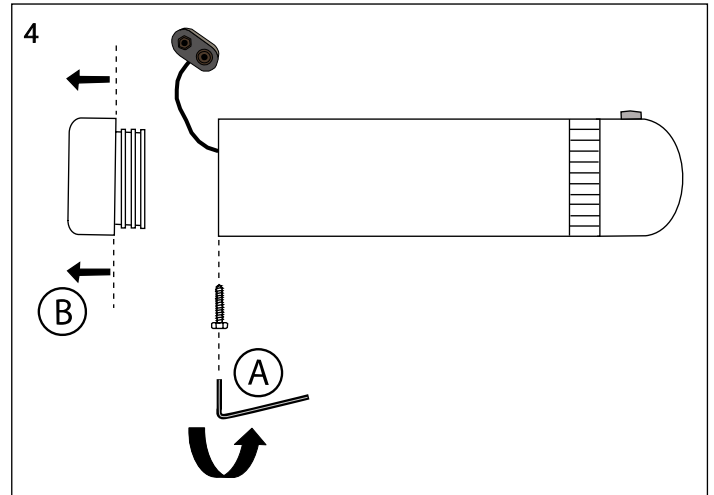
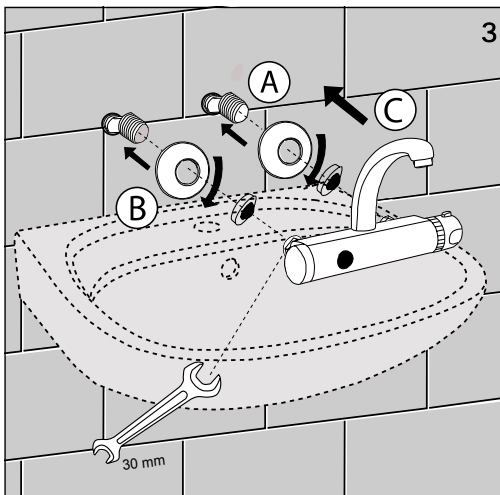
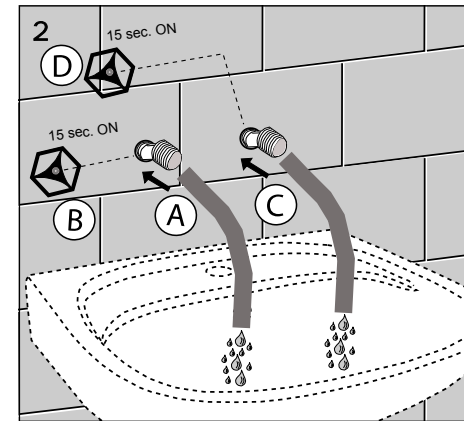
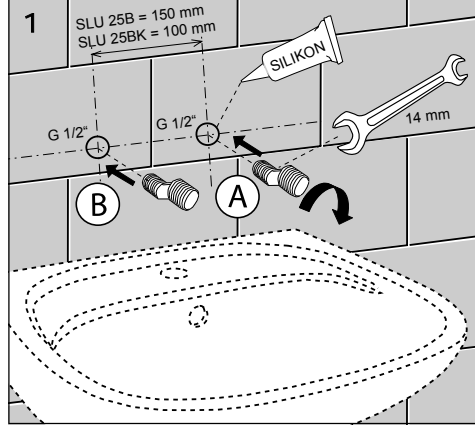

7

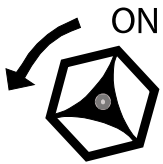

TEPLÁ  
TĚPLÁ

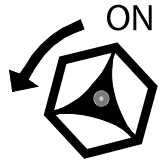

STUDENÁ

0 0,3 m  
MIN MAX

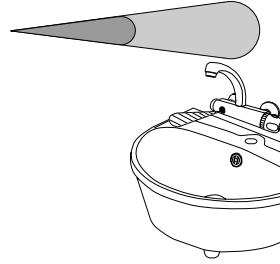

AUTOMATICKY

AUTOMATICKÉ NASTAVENÍ  
AUTOMATICKÉ NASTAVENIE

8

5 sek.

### Servis

- vzhledem k možnosti zanesení ventilu nečistotami z vody je doporučeno provést 1x ročně kontrolu sítka elektromagnetického ventilu, dotažení šroubových spojů a dosadacích ploch konektorů
- veškeré nerezové díly je možné čistit pouze vodou, mýdlem a měkkým hadrem, v žádném případě není možné použít agresivní a abrazivní čisticí prostředky
- po vybalení výrobku je nutné s obalem postupovat podle zákona o obalech
- výrobce ujišťuje, že na výrobek je vydáno prohlášení o shodě v souladu se zákonem č. 22/1997 Sb.

### Servis

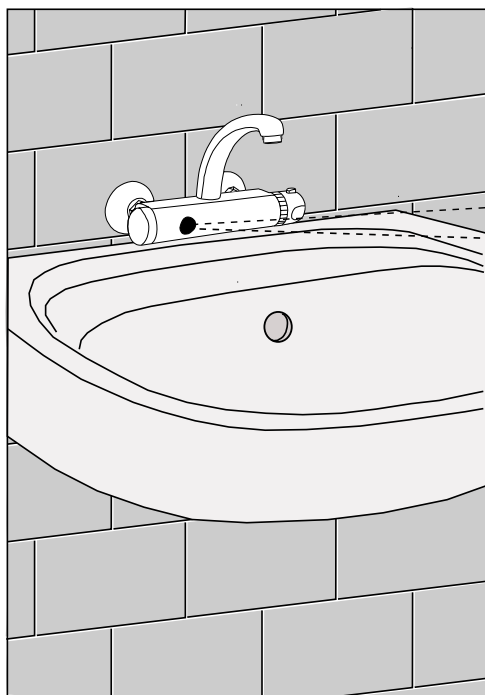

- vzhľadom k možnosti zanesenia ventilu nečistotami z vody sa doporučuje previesť 1x ročne kontrolu sítka elektromagnetického ventilu, dotiahnutia skrutkových spojov a dosadacích plôch konektorov
- všetky nerezové diely je možné čistiť iba vodou, mydlom a jemnou handričkou, v žiadnom prípade nie je možné použiť agresívne a abrazívne čistiace prostriedky
- po vybalení výrobku je potrebné s obalom postupovať podľa zákona o obaloch
- výrobca garantuje, že na výrobok je vydávané prehlásenie o shode v súlade so zákonom č. 22/1997 Sb.

**Kontrola stavu napájecí baterie, Kontrola stavu napájacej batérie**

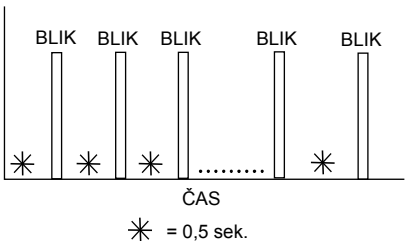

INDIKACE  
INDIKÁCIA

TYP BATERIE  
Lithiová baterie 9V/1300 mAh  
typ U9VL  
TYP BATÉRIE:  
Lithiová batéria 9V/1300 mAh  
typ U9VL

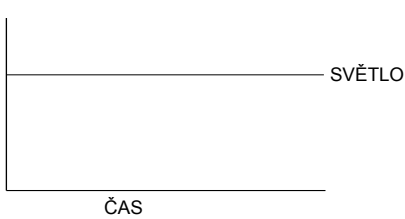
BATERIE	INDIKACE	ELEKTRONICKÝ SYSTÉM	VÝMĚNA BATERIE
 10 ...0 % KAPACITA		ZAPNUT	DOPORUČENÁ
 0 % KAPACITA		VYPNUT	NEZBYTNĚ NUTNÁ

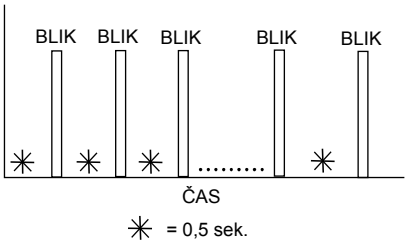
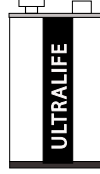
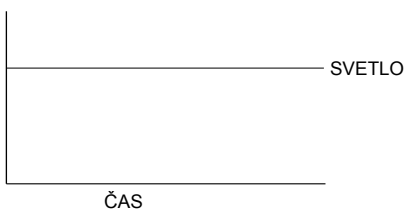
BATÉRIA	INDIKÁCIA	ELEKTRONICKÝ SYSTÉM	VÝMENA BATÉRIE
 10 ...0 % KAPACITA		ZAPNUŤ	DOPORUČENÁ
 0 % KAPACITA		VYPNUŤ	POTREBNÁ